

## DATENBLATT FORTE/ FORTISSIMO

### Einband Dekor



#### Dekor Design (Kollektion PUR)

(beispielhaft für ein quadratisches Photobuch)

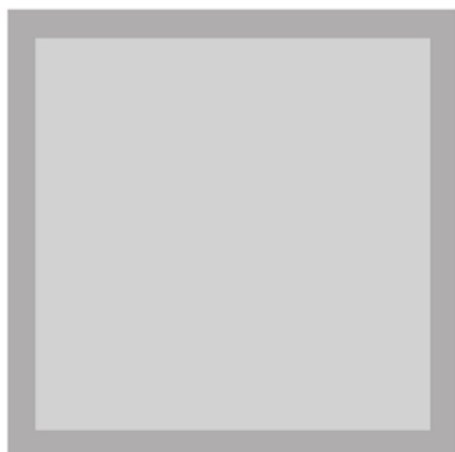

Buchformat (HxB in cm)	Dateiformat Dekorbild (HxB in cm)
21 x 21	20 x 19
25 x 25	24 x 23
22 x 30	21 x 28
30 x 22	29 x 20
30 x 30	29 x 28
35 x 35	34 x 33
30 x 40	29 x 38
40 x 30	39 x 28
40 x 40	39 x 38
50 x 40	49 x 38

# DATENBLATT FORTE/ FORTISSIMO

## Einband Facette



### Facette Designs

(beispielhaft für ein quadratisches Photobuch)

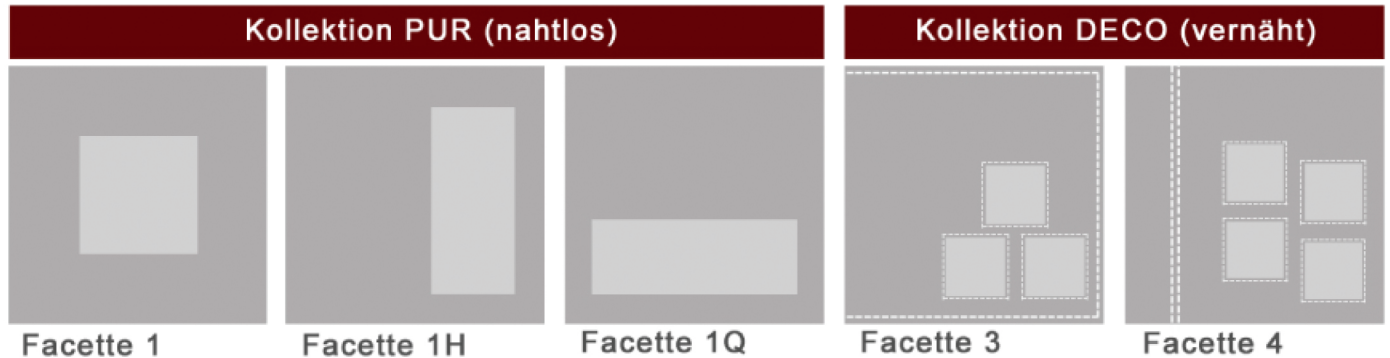

Buchformat (HxB in cm)	Dateiformate für Facetten im Überblick (H x B in cm)				
	PUR Facette 1	PUR Facette 1H	PUR Facette 1Q	DECO Facette 3	DECO Facette 4
21 x 21	10 x 10	15 x 7,5	7,5 x 15	5 x 5	—
25 x 25	10 x 10	20 x 10	10 x 20	5 x 5	—
22 x 30Q	10 x 10	15 x 10	15 x 20	7 x 7	—
30 x 22H	10 x 10	15 x 10	10 x 15	7 x 7	—
30 x 30	13 x 13	20 x 10	10 x 20	7 x 7	7 x 7
35 x 35	13 x 13	20 x 10	10 x 20	7 x 7	7 x 7
30 x 40Q	13 x 13	20 x 10	10 x 20	7 x 7	7 x 7
40 x 30H	13 x 13	20 x 10	10 x 20	7 x 7	7 x 7
40 x 40	13 x 13	30 x 15	15 x 30	7 x 7	7 x 7
50 x 40	13 x 13	30 x 15	15 x 30	7 x 7	7 x 7

Spezielle Designs auf Anfrage ebenfalls möglich

### Einband DECO Magnetverschluss mit Facette

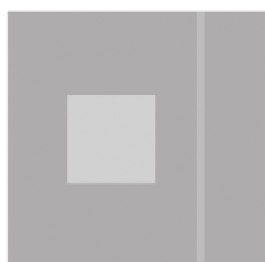

Buchformat (HxB in cm)	Dateiformat für das Bild (H x B in cm)
30 x 30	9 x 9
30 x 40	9 x 9

# DATENBLATT FORTE/ FORTISSIMO

## Einband Individuell



### Individuell Designs



PUR/ DECO IndividuellIXL  
Forte/ Fortissimo

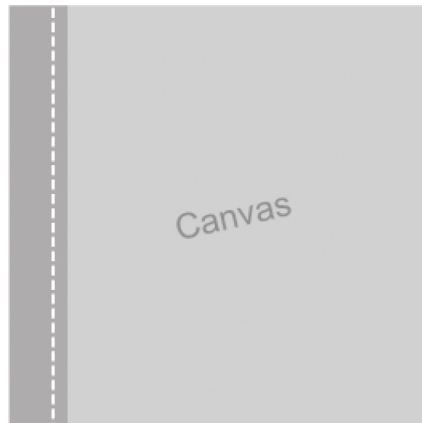

DECO IndividuellM

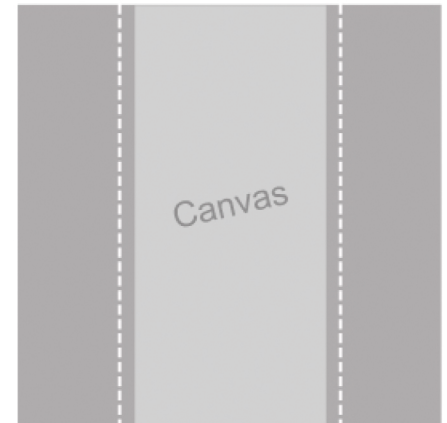

DECO IndividuellS

Buchformat (HxB in cm)	Dateiformate für Individuell Einbände im Überblick (H x B in cm)			
	IndividuellIXL Forte	IndividuellIXL Fortissimo	DECO IndividuellM	DECO IndividuellS
21 x 21	26,7 x 49,6	26,7 x 50	26,7 x 18	26,7 x 12
25 x 25	30,7 x 57,6	30,7 x 58	30,7 x 22	30,7 x 12
22 x 30Q	27,7 x 67,6	27,7 x 68	27,7 x 27	27,7 x 17
30 x 22H	35,7 x 51,6	35,7 x 52	35,7 x 18,5	35,7 x 12
30 x 30	35,7 x 67,6	35,7 x 68	35,7 x 26,5	35,7 x 17
35 x 35	40,7 x 77,6	40,7 x 78	40,7 x 31,5	40,7 x 17
30 x 40Q	35,7 x 87,6	35,7 x 88	35,7 x 36,5	35,7 x 17
40 x 30H	45,7 x 67,6	45,7 x 68	45,7 x 26,5	45,7 x 19
40 x 40	45,7 x 87,6	45,7 x 88	45,7 x 36,5	45,7 x 22
50 x 40	55,7 x 87,6	55,7 x 88	55,7 x 36,5	55,7 x 22

Bitte beachten Sie bei den Bildern für **DECO Individuell M bzw. S** Einbände:

- > An den Seiten, an denen das Motiv den Einbandrand bildet, muss ein Beschnitt des Motivs von 2,5 cm für den Umschlag einkalkuliert werden
- > An den Seiten, an denen das Motiv unter dem Kunstleder/Stoff vernäht wird, muss ein Beschnitt von 0,5 cm einkalkuliert werden.

## PUR/ DECO IndividuellXL

Sie müssen füng Punkte beachten:

- > Zugabe für den Umschlag vertikal: jeweils 2,5 cm unten und oben
- > Zugabe für den Umschlag horizontal: jeweils 2,5 cm rechts und links
- > Zugabe für den Buchrücken Forte: 1,2 cm (10 Doppelseiten) + 1 mm pro zusätzlicher Seite  
Fortissimo: 1,6 cm (10 Doppelseiten) + 1,2 mm pro zusätzlicher Seite
- > Zugabe neben dem Buchrücken: jeweils 1 cm auf beiden Seiten
- > **Wichtig:** Hintergrünge und Farben etc. müssen bis an den Rand der Dateigröße angelegt werden

### Beispiel: Einband FORTE für Buchformat 30 x 30

(Skizze ist nicht maßstabsgetreu)

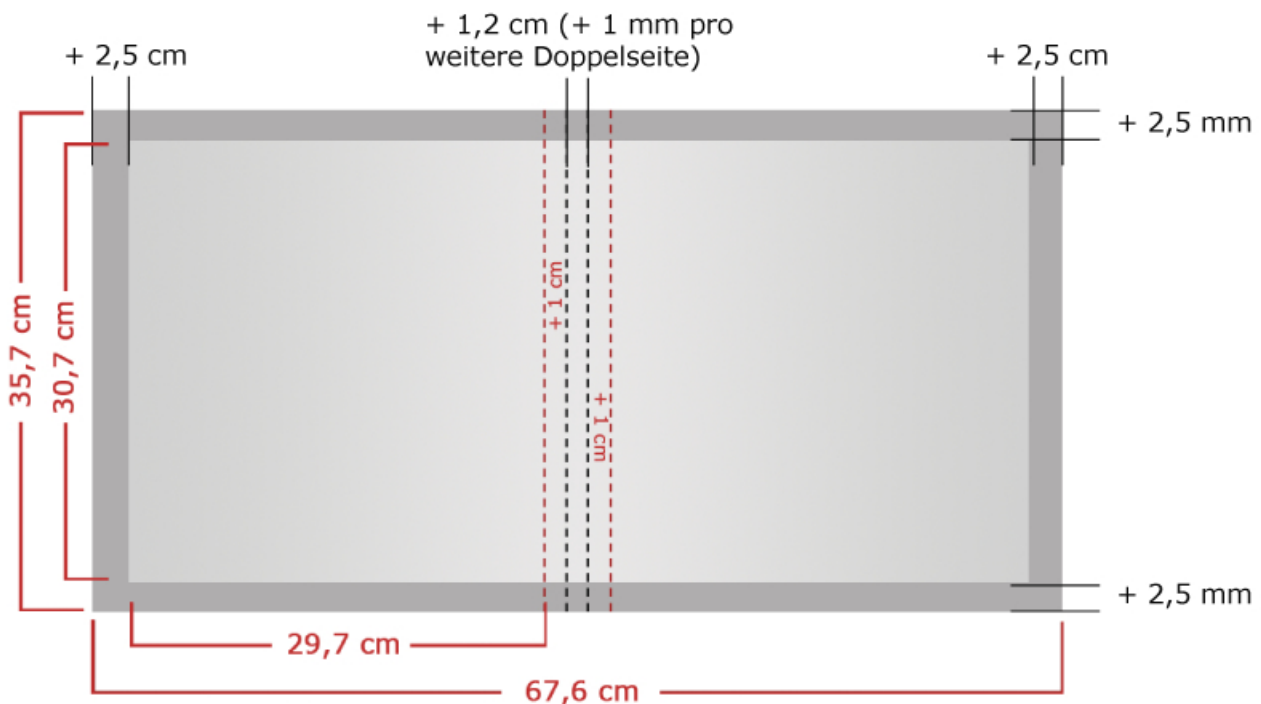

# DATENBLATT FORTE/ FORTISSIMO

## Einband mit Plexiglas oder Aluminium-Platte



### Plexiglas/Alu Designs

(beispielhaft für ein quadratisches Photobuch)

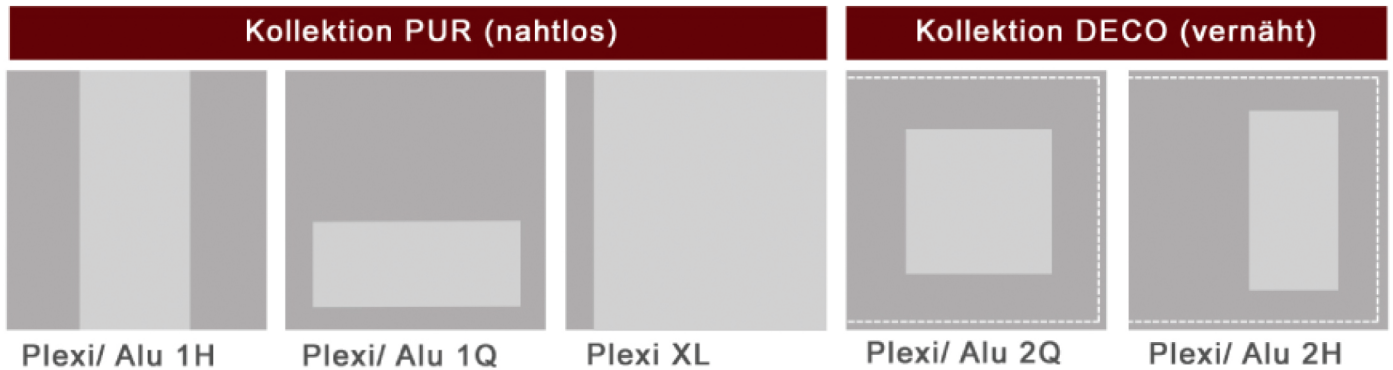

Buchformat (HxB in cm)	Dateiformate für Plexi/ Alu Bilder im Überblick (H x B in cm)				
	PUR Plexi/Alu 1H	PUR Plexi/Alu 1Q	PUR Plexi XL	DECO Plexi/Alu 2Q	DECO Plexi/Alu 2H
21 x 21	22 x 10	10 x 18	22,5 x 19,5	10 x 10	15 x 7,5
25 x 25	26 x 10	10 x 22	26,5 x 23,5	10 x 10	20 x 10
22 x 30Q	23 x 10	10 x 27	23,5 x 28,5	10 x 10	15 x 10
30 x 22H	31 x 10	10 x 19	31,5 x 20,5	10 x 10	20 x 10
30 x 30	31 x 10	10 x 27	31,5 x 28,5	13 x 13	20 x 10
35 x 35	36 x 10	10 x 32	36,5 x 33,5	13 x 13	20 x 10
30 x 40Q	31 x 10	15 x 37	31,5 x 38,5	13 x 13	20 x 10
40 x 30H	41 x 15	10 x 27	41,5 x 28,5	13 x 13	20 x 10
40 x 40	41 x 15	15 x 37	41,5 x 38,5	13 x 13	20 x 10
50 x 40	51 x 15	15 x 37	51,5 x 38,5	13 x 13	20 x 10

### Einband mit Plexiglas (schwarz oder weiß) und Aluminium-Platte

Design (schwarz)



Buchformat (HxB in cm)	Dateiformat für Alu (H x B in cm)	Buchformat (HxB in cm)	Dateiformat für Alu (H x B in cm)
21 x 21	10 x 19	35 x 35	15 x 33
25 x 25	10 x 23	40 x 30 H	10 x 28
30 x 22H	10 x 20	40 x 40	15 x 38
30 x 30	10 x 28	50 x 40	15 x 38